

**Protokół nr 7/2017
z posiedzenia Komisji ds. Oświaty, Kultury, Zdrowia i Pomocy Społecznej
Rady Gminy Bledzew
odbytego w dniu 20 października 2017 r.
w sali narad Urzędu Gminy Bledzew**

W posiedzeniu, któremu przewodniczył radny K. Szczerbakowicz – Przewodniczący Komisji ds. Oświaty, Kultury, Zdrowia i Pomocy Społecznej Rady Gminy Bledzew, udział wzięli członkowie komisji wg listy obecności stanowiącej załącznik nr 1 do niniejszego protokołu.

Prowadzący o godz. 9:00 powitał przybyłych i oświadczył, iż zgodnie z listą obecności aktualnie w posiedzeniu uczestniczy 7 radnych.

Lista obecności gości stanowi załącznik nr 2 do niniejszego protokołu.

Prowadzący przedstawił porządek posiedzenia zgodnie z zawiadomieniem znak: BR.A.0012.7.2017 z dnia 05.10.2017 r. stanowiący załącznik nr 3 do niniejszego protokołu:

1. Analiza i ocena stanu bezrobocia na terenie gminy.
2. Obchody Święta Niepodległości.
3. Opiniowanie uchwał.
4. Sprawy różne.

Członkowie Komisji jednogłośnie przyjęli porządek obrad.

Odn. pkt 1.

Głos zabrała przedstawicielka Powiatowego Urzędu Pracy w Międzyrzeczu – Pani Beata Gołębiewska, która przedstawiła prezentację dotyczącą sytuacji na rynku pracy w powiecie międzyrzeckim z uwzględnieniem Gminy Bledzew, która stanowi załącznik nr 4 do niniejszego protokołu. Na dzień 30.09.2017 r. zarejestrowanych w Powiatowym Urzędzie Pracy w Międzyrzeczu było 2768 bezrobotnych, z czego bezrobotnych po 50 roku życia – 842 osoby. Każda z osób bezrobotnych posiada indywidualnie ustalony profil pomocy. Wyróżnia się 3 profile – profil pomocy I dotyczy osób, które samodzielnie poszukują pracy, profil pomocy II dotyczy osób, które poszukują pracy samodzielnie ale potrzebują pomocy Urzędu Pracy, profil pomocy III dotyczy osób oddalonych w znacznym stopniu od rynku pracy. Do głównych form aktywizacji zawodowej oferowanej przez Urząd Pracy w Międzyrzeczu należą: staże, szkolenia, roboty publiczne, prace interwencyjne oraz bony na zasiedlenie. W okresie od 1.01. do 30.09.2017 r. wpłynęło 1876 ofert pracy, z czego ofert pracy z terenu Gminy Bledzew – 45. Stanowiska, na które najczęściej wpływają oferty pracy z Gminy Bledzew to między innymi: pracownik fizyczny/robotnik gospodarczy, florysta, sprzedawca, pracownik budowlany, pracownik leśny, pracownik biurowy.

W dalszej części spotkania Pani Beata Gołębiewska odpowiadała na pytania.

Pytanie zadał Sołtys Bledzewa – Pan Zbigniew Kulicki: Chciałem się zapytać, chodzi o roboty interwencyjne – to Państwo kierujecie do nas tych ludzi? Podpisujecie z nimi umowy?

Przedstawicielka PUP odpowiedziała: Jeśli chodzi o prace interwencyjne to może każdy zakład pracy skorzystać z prac interwencyjnych, my możemy skierować, pracodawca może nam wskazać jakie osoby chciałby zatrudnić. Polega ta forma na tym, że przez okres najczęściej 6 miesięcy, chyba, że są to osoby powyżej 50 roku życia to możemy dłużej refundować część wynagrodzenia i część składek do ZUS – u, w sumie kwota około 980 zł wychodzi miesięcznie,

Ponownie głos zabrał Pan Zbigniew Kulicki: Ja mam jeszcze takie pytanie - czy prawdą jest, że Państwo nie podpisujecie umów powyżej roku dlatego, że wtedy, jeżeli ci pracownicy stracą pracę to

zyskują uprawnienia do płacenia, bo tak ludzie opowiadają, że zatrudniacie ich Państwo na krótszy okres czasu, żeby oni nie uzyskali uprawnień do zasiłku dla bezrobotnych. No więc dlaczego Pani mówi, że na 6 miesięcy, po jakim czasie pracownik zyskuje uprawnienia do zasiłku jako bezrobotny? Odpowiedziała Pani Beata Gołębiowska: Musi 12 miesięcy przepracować. My tak refundujemy jak ustawa mówi. Jeżeli osoba może iść na 12 miesięcy to nie mamy przeciwwskazań, bo dochodzi do sytuacji takiej, głównie przez ten III profil, że nie mamy kogo aktywizować i te środki musimy zwracać. Nie jesteśmy w stanie wykorzystać środków jakie przyznaje nam Ministerstwo, dlatego wnioski, jeżeli jest tylko możliwość, to załatwiamy pozytywnie.

Pytanie zadał Przewodniczący Pan Krzysztof Szczerbakowicz: Niech mi Pani wyjaśni, bo mamy roboty publiczne i prace interwencyjne, czym to się różni?

Przedstawicielka Urzędu Pracy wyjaśniła: Z robót publicznych mogą korzystać jednostki samorządowe, takie jak gmina, spółki gminne, szkoły – wszystko to, co podlega pod urzędy gmin, starostwa, natomiast z prac interwencyjnych korzystają wszyscy pracodawcy. Jest też różnica taka, że z robót publicznych finansujemy wynagrodzenia w wysokości 1850 zł plus składka ZUS natomiast w pracach interwencyjnych refundacja wynosi 980 zł razem z ZUSEm także to jest ta różnica. Tutaj Gmina korzystała w tym roku, zawsze korzysta, co roku.

Głos zabrał Przewodniczący Pan Krzysztof Szczerbakowicz: Ja mam tutaj jeszcze jedno pytanie bo tutaj była mowa również o szkoleniach – w jakim kierunku są te szkolenia? Zgłaszają takie potrzeby pracodawcy czy Urząd jakieś analizy prowadzi?

Odpowiedziała Pani Beata Gołębiowska: Przychodzą bezrobotni do nas zazwyczaj z deklaracją zatrudnienia albo z potrzebą szkolenia w zawodzie, który występuje jako zawód deficytowy.

O godz. 9:23 posiedzenie opuściła Pani Beata Gołębiowska

Odn. pkt 2.

Plan obchodów Święta Niepodległości przedstawił Sołtys Bledzewa – Pan Zbigniew Kulicki: Szanowna Komisjo, chciałem z przyjemnością zakomunikować, że w tym roku uroczystości, obchody 99 rocznicy odzyskania niepodległości odbędą się wspólne. Po rozmowie z Panem Sekretarzem, z Panią Dyrektorem uzgodniliśmy, że zrobimy je razem, termin wyszedł 12 listopada, to jest niedziela. Myślę, że termin jest bardzo dobrze trafiony, to też była sugestia Pana Sekretarza żeby to zrobić w niedzielę. Nie możemy robić w dniu w tym, w który to wypada czyli 11 dlatego, że połowa z zaproszonych gości nie przyjedzie bo są uroczystości albo w Warszawie, albo w Gorzowie, albo w Zielonej Górze. Zawsze staraliśmy się ten dzień omijać. Muszę powiedzieć, że bardzo się cieszę, że te uroczystości będą wspólne dlatego, że pokażemy ludziom, że umiemy rozmawiać ze sobą, że Polska jest jedna, mimo różnicy jakie mamy na różne tematy Święto Niepodległości będziemy obchodzić wspólnie. Ja krótko powiem jeżeli coś pominę to proszę Państwa, żebyście mnie uzupełnili. Uroczystości rozpoczynają się 12 tj. niedziela o godz. 12:00 uroczystą mszą świętą w Kościele Parafialnym w Bledzewie. Na mszę mamy zaproszonych gości, mamy zaproszone poczty sztandarowe, wczoraj rozmawiałem z Komendą Powiatową Straży Pożarnej, z Nadleśnictwem w Międzyrzeczu więc te poczty zostaną wystawione. Po uroczystej mszy świętej będzie możliwość złożenia wiązanki kwiatów przy tablicy pamiątkowej, która jest w kościele. Potem następuje przemarsz na Rynek, tam będzie ustawiona scena. Część oficjalna rozpocznie się podniesieniem flagi państwowej i odśpiewaniem hymnu, powitaniem gości i rozpoczynamy część nieoficjalną. Na tą część będą się składały następujące tematy: przegląd pieśni patriotycznej, później wystąpią dzieci z programem patriotycznym, występ Oli Bartkowiak na akordeonie, występ dzieci ze studia piosenki, mogę powiedzieć, że wstępnie uzgodniony mam termin przyjazdu dwóch solistów z Opery ze

Szczecina. Ogłosiliśmy również, przy udziale Szkoły Podstawowej, na miesiąc październik konkurs plastyczny „Polska Twoich marzeń”. Konkurs odbędzie się w 4 kategoriach – przedszkolacy, do III klasy, od IV do VII i od VII do gimnazjum. Rozmawiałem wstępnie już odnośnie sponsorów do nagród – dwa Nadleśnictwa powiedziały, że przygotowują po trzy nagrody, szukamy jeszcze kogoś. Oprócz tej części dla ducha na Rynku odbędzie się również coś dla ciała. Koło Gospodyń Wiejskich po nawiązaniu współpracy na dożynkach zadeklarowało się do przygotowania 400 porcji bigosu, mamy 400 porcji grochówki też przygotowane, 200 porcji sponsoruje pan Grabarek, 200 sponsoruje Urząd Gminy. Sołectwo Bledzew przygotowuje smalec, ogórki. Na sali ciasta, kawa, herbata. Sala będzie przygotowana, tam mamy mieć rzutnik, monitor, będzie puszczone taki program z odzyskania niepodległości, będzie można usiąść sobie spokojnie, wypić kawę, skorzystać z toalety. Oprócz tego na Rynku będą ustawione stoły na środku Rynku, po bokach będzie z jednej strony gastronomia, po drugiej stronie będą stoiska z trąbkami, balonikami, rękodzielnictwo ludowe. Stoisko wystawi Nadleśnictwo Skwierzyna – Lasy w historii Polski. Chcemy pokazać, że można to święto obchodzić inaczej, czyli pokazaliśmy mieszkańcom, że jest taka część oficjalna, z wojskiem, defiladą, salwą honorową – były to udane imprezy, uroczystości. Dzisiaj chcemy pokazać festyn. Przygotowania idą całą parą.

O godz. 9:35 posiedzenie Komisji opuścił Pan Zbigniew Kulicki oraz Pani Elżbieta Białek.

Odn. pkt 3.

Na posiedzenie Komisji poproszony został pracownik Urzędu – Pan Paweł Masłej, który wyjaśnił czego dotyczy projekt uchwały nr 77/2017: Tak jak w uzasadnieniu napisałem – 1 lipca 2017 roku weszło w życie nowe rozporządzenie w sprawie szczegółowego sposobu selektywnego zbierania wybranych frakcji odpadów. Celem rozporządzenia jest ujednoczenie systemu zbierania odpadów zbiórki selektywnej na terenie całego kraju, przede wszystkim chodzi o ujednoczenie koloru i frakcji. U nas jest to szczęście, że wszystkie frakcje się zgadzają, w zasadzie zmiana polega na tym, że do tworzyw sztucznych dochodzą metale – do worka żółtego. W zasadzie we wszystkich tych paragrafach, w których są zmiany w zasadzie zmiany polegają na tym, że wszędzie gdzie była mowa w regulaminie o kolorze żółtym i o workach na tworzywa sztuczne dołożyliśmy po prostu słowo „i metale”. Zgodnie z rozporządzeniem.

W dalszej części Przewodniczący przystąpił do głosowania nad projektem uchwały nr 77/2017 w sprawie zmiany uchwały nr XXIV/133/16 Rady Gminy Bledzew z dnia 27 czerwca 2016 r. w sprawie regulaminu utrzymania czystości i porządku na terenie Gminy Bledzew.

W głosowaniu:

– 6 głosów „za”

– 0 głosów „przeciw”

– 0 głosów „wstrzymujących się”

Radni Gminy Bledzew pozytywnie zaopiniowali projekt uchwały w sprawie zmiany uchwały nr XXIV/133/16 Rady Gminy Bledzew z dnia 27 czerwca 2016 r. w sprawie regulaminu utrzymania czystości i porządku na terenie Gminy Bledzew.

Podczas głosowania nieobecna na sali była radna Justyna Sudoł.

Następnie na salę narad poproszony został pracownik Urzędu – Pan Michał Kaczmarek, który omówił projekt uchwały nr 78/2017: To jest działka Stary Dworek, za hydrofornią, to już było omawiane kiedyś, to jest ta działka, którą chcemy przejąć od Starostwa. Starostwo wystąpiło o wydanie

pozwolenia do Wojewody bo Starostwo może nam je przekazać dopiero za zgodą Wojewody i dostałem taką informację, że w terminie miesiąca Starostwo musi uzupełnić ten wniosek między innymi właśnie o naszą uchwałę. Ten teren w studium był przeznaczony w części na właśnie takie potrzeby zwiększenia terenu hydroforni no ale my też występowaliśmy, że reszta terenu będzie przeznaczona pod urządzenie terenów zielonych do wykorzystania dla mieszkańców.

W związku z brakiem pytań ze strony radnych Przewodniczący przystąpił do głosowania nad projektem uchwały nr 78/2017 w sprawie nabycia nieruchomości gruntowej stanowiącej własność Skarbu Państwa w zarządzie Starosty Międzyrzeckiego.

W głosowaniu:

– 7 głosów „za”

– 0 głosów „przeciw”

– 0 głosów „wstrzymujących się”

Radni Gminy Bledzew pozytywnie zaopiniowali projekt uchwały w sprawie nabycia nieruchomości gruntowej stanowiącej własność Skarbu Państwa w zarządzie Starosty Międzyrzeckiego.

W dalszej części spotkania Sekretarz Gminy – Pan Wojciech Andrzejewski omówił projekty uchwał nr 79/2017 w sprawie stwierdzenia przekształcenia dotychczasowej sześcioletniej Szkoły Podstawowej im. Jana Dekerta w Bledzewie w ośmioletnią Szkołę Podstawową im. Jana Dekerta w Bledzewie oraz 80/2017 w sprawie stwierdzenia przekształcenia dotychczasowej sześcioletniej Szkoły Podstawowej w Templewie w ośmioletnią Szkołę Podstawową w Templewie: W skrócie, bez wchodzenia w szczegóły – to są takie uchwały, które są obligatoryjne do przyjęcia przez Radę Gminy, wynikają z przepisów wprowadzających reformę oświatową, one w zasadzie potwierdzają to co się stało już faktem czyli przekształcenie tych szkół w szkoły ośmioletnie i jednocześnie ta uchwała jest również aktem założycielskim tych nowych szkół. Taka techniczna właściwie uchwała, niektórzy mówią, że zupełnie niepotrzebna, inni mówią że bardzo potrzebna, ale ustawa wskazuje, że mamy ją przyjąć, więc przyjmujemy.

W związku z brakiem pytań ze strony radnych Przewodniczący przystąpił do głosowania nad projektem uchwały nr 79/2017 w sprawie stwierdzenia przekształcenia dotychczasowej sześcioletniej Szkoły Podstawowej im. Jana Dekerta w Bledzewie w ośmioletnią Szkołę Podstawową im. Jana Dekerta w Bledzewie.

W głosowaniu:

– 7 głosów „za”

– 0 głosów „przeciw”

– 0 głosów „wstrzymujących się”

Radni Gminy Bledzew pozytywnie zaopiniowali projekt uchwały w sprawie stwierdzenia przekształcenia dotychczasowej sześcioletniej Szkoły Podstawowej im. Jana Dekerta w Bledzewie w ośmioletnią Szkołę Podstawową im. Jana Dekerta w Bledzewie.

Następnie Przewodniczący przystąpił do głosowania nad projektem uchwały nr 80/2017 w sprawie stwierdzenia przekształcenia dotychczasowej sześcioletniej Szkoły Podstawowej w Templewie w ośmioletnią Szkołę Podstawową w Templewie.

W głosowaniu:

– 7 głosów „za”

– 0 głosów „przeciw”

– 0 głosów „wstrzymujących się”

Radni Gminy Bledzew pozytywnie zaopiniowali projekt uchwały w sprawie stwierdzenia przekształcenia dotychczasowej sześcioletniej Szkoły Podstawowej w Templewie w ośmioletnią Szkołę Podstawową w Templewie.

Przewodniczący poinformował, że wpłyną jeszcze 2 projekty uchwał dotyczące budżetu, które zostaną omówione na następnych komisjach ze względu na nieobecność Skarbnik Gminy – Pani Emilii Bączkowskiej – uchwała budżetowa oraz uchwała w sprawie zmiany Wieloletniej Prognozy Finansowej.

Odn. pkt 4.

Głos zabrała Pani Wioletta Tomczyk – pracownik urzędu: Chciałam Państwa poinformować, że ukazał się już komunikat w zakresie stawki do podatku rolnego – jest to 52,49 za 1 tonę. Ze stosowną uchwałą nie będziemy występować o zmniejszenie tej wysokości, także nie będzie projektu ale informujemy Państwa, że taka jest wartość już zgłoszona. Również nie będziemy występować z projektem nowej uchwały dotyczącej opłaty targowej i też dotyczącej środków transportowych. Dokonałiśmy takiej analizy, że w powiecie są zbliżone stawki podatku od środków transportowych, mamy prawie na maksymalnym poziomie i pozostałe gminy w powiecie też mają zbliżone do naszych i też proponujemy żeby nie zmieniać tego na przyszły rok.

Następnie Przewodniczący Komisji odczytał pisma, jakie wpłynęły do Biura Rady:

1. Wniosek do budżetu gminy na rok 2018 radnej M. Musiałowskiej oraz Sołtys Wsi Nowa Wieś – A. Rudzińskiej, zarejestrowany w rejestrze skarg i wniosków pod numerem 52/17, w sprawie dofinansowania budowy chodnika przy drodze gminnej w Nowej Wsi, działka nr 22/3 w kwocie 10 tys. złotych.
2. Wniosek Wspólnoty Mieszkaniowej Blok Numer 2 ABC Os. Piaskowe w Bledzewie, zarejestrowany w rejestrze skarg i wniosków pod numerem 53/17, w sprawie wykonania robót dodatkowych, polegających na poszerzeniu parkingu obecnie wykonywanego. Sekretarz poinformował, że Wójt spotka się z mieszkańcami w tej sprawie.
3. Wniosek Pani Teresy Nowackiej, zarejestrowany w rejestrze skarg i wniosków pod numerem 57/17 w sprawie wycięcia dwóch drzew znajdujących się na działce 207/17, które mogą stanowić zagrożenie zdrowia i życia osób tam przebywających.

W dalszej części spotkania Przewodniczący udzielił głosu Kierownikowi Zakładu Gospodarki Komunalnej – Panu Ireneuszowi Jęchorkowi, który odniósł się do pisma, które złożył w sprawie propozycji do planu finansowego Gminy Bledzew na 2018 r., zarejestrowanego w rejestrze skarg i wniosków pod numerem 54/17: Pierwsza rzecz, naprawę pilna to jest nakazane decyzją Powiatowego Inspektora Sanitarnego dostosowanie pomieszczeń higieniczno – sanitarnych pod kątem pracowników zakładu. Ja występowałem o pieniądze, 15 tys. zł. i zostało przyznane, ogłosiliśmy przetarg ale okazało się, że to sporo niedoszacowane, przetarg został unieważniony, tam było prawie 40 tys. ale szukałem innych projektantów, nie wiem czy najtańszy najlepszy ale mam teraz projektanta, który mógłby to zrobić, już na pewno nie zdążymy w terminie bo termin wykonania był w tym roku ale żeby móc wystąpić o przedłużenie tej decyzji musimy się czymś okazać i ten Pan zrobiłby ten projekt za 23 tys. to już jest najtańszy. My mamy 15 tys., ja już rozmawiałem z Panią Skarbnik, prosiłbym szanownych radnych o 8 tys. żebyśmy mogli zlecić ten projekt, tak, że w tym roku byśmy podpisali umowę, że wykonałby projekt podstawowy za 15 tys. a 8 tys. byśmy zapłacili w przyszłym roku, po uzyskaniu pozwolenia na budowę. Druga rzecz – sprawa hydroforni i wykonania odprowadzenia wód popłucznych z SUW w Kleszczewie. W tej chwili odprowadzamy popłuczyny w Kleszczewie już bez pozwolenia wodno – prawnego na odprowadzenie tych wód. Będziemy płacić karę, kara to jest 500 %.

Wśród członków posiedzenia wywiązała się dyskusja.

O godz. 10:15 posiedzenie opuścił Kierownik Zakładu Gospodarki Komunalnej – Pan Ireneusz Jęchorek.

4. Pismo Pani Barbary Zimnej, zarejestrowane w rejestrze skarg i wniosków pod numerem 56/17, dotyczące uzupełnienia wniosku z dn. 6.09.2017r. w sprawie dowozu syna Mariusza do przedszkola.

Głos zabrał Sekretarz Gminy – Pan Wojciech Andrzejewski: Sytuacja jest dynamiczna i się cały czas rozwija, Pani Barbara pisze kolejne pisma. Wójt podjął decyzję, że zaproponuje Pani Zimnej dofinansowanie w kwocie 50 groszy do 1 kilometra 3 razy w tygodniu, była taka propozycja do Pani Zimnej skierowana. Pani Zimna odpisała, że ją to nie interesuje, ona chce całość pieniędzy i oddaje sprawę do sądu.

5. Odpowiedź Pani Barbary Zimnej na pismo Wójta (dot. pisma OR.S.4424.29.2017 z dn. 11.10.2017 r.

Głos zabrała radna G. Kolenda: Proszę mi powiedzieć czy te dziecko nie może być umieszczone w tym przedszkolu, tam jest internat z tego co ja wiem, na tydzień na przykład.

Wypowiedział się również Przewodniczący: Pani nie chce oddać dziecka z domu, nic na to nie poradysz. To tak samo jak dzieci, które tam się kształcą mogą korzystać z internatu ale wielu rodziców się nie decyduje na korzystanie z internatu tylko woli, żeby dojeżdżały.

6. Skarga Pani Barbary Zimnej na Wójta Gminy Bledzew, zarejestrowana w rejestrze skarg i wniosków pod numerem 58/17.

O godz. 10:29 posiedzenie Komisji opuściła radna A. Rudzińska.

7. Wniosek Pana Krzysztofa Bednarskiego zarejestrowany w rejestrze skarg i wniosków pod numerem 50/17, który dotyczy wniesienia uwag i wniosków w odniesieniu do Obwieszczenia na BIP zawartego w piśmie nr RG.OŚ.602.2.2017 Wójta Gminy Bledzew dotyczącego art. 39 i 40 Ustawy z dnia 3 października 2008 r.

W dyskusji nad powyższym pismem uczestniczył mieszkaniec gminy – Pan Krzysztof Bednarski. W związku z nieobecnością pracownika urzędu – Pana Artura Musiańskiego oraz Wójta Gminy Pana Leszka Zimnego Przewodniczący zaproponował, aby dyskusję dotyczącą powyższego wniosku kontynuować na Komisji Rolnictwa.

O godz. 10:54, wobec zrealizowania porządku posiedzenia Przewodniczący Komisji podziękował za obecność i zakończył posiedzenie.

Protokółowała:

Małgorzata Adamska

Przewodniczył:

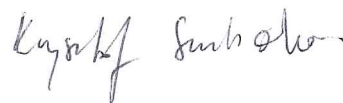

LISTA OBECNOŚCI
CZŁONKÓW KOMISJI DS. OŚWIATY, KULTURY,
ZDROWIA I POMOCY SPOŁECZNEJ RADY GMINY
BLEDZEW

na posiedzeniu w dniu 20.10.2017 r.

<u>Lp. NAZWISKO I IMIE</u>	<u>PODPIS</u>
1. Bartkowiak Marek
2. Fortuniak Jolanta
3. Gawroński Mieczysław
4. Kolenda Grażyna	Kolenda Grażyna
5. Kunat Daniel
6. Rudzińska Angelika	Rudzińska Angelika
7. Sudoł Justyna	Sudoł
8. Szczerbakowicz Krzysztof	Kf

Krzysztof Sudoł

LISTA OBECNOŚCI GOŚCI
ZAPROSZONYCH NA POSIEDZENIE KOMISJI
DS. OŚWIATY, KULTURY, ZDROWIA I POMOCY
SPOŁECZNEJ RADY GMINY BLEDZEW

w dniu 20.10.2017 r.

<u>Lp.</u>	<u>NAZWISKO I IMIE</u>	<u>PODPIS</u>
1.	Kulicki Zbigniew	
2.	Biaček Elzbieta	
3.	Beata Gągbocha	
4.	Andersen Wpichon	
5.	Kmyrta Jozefina	
6.	Pawel Marley	
7.	Kaczmarek Michał	
8.	Somaryk Wioletta	
9.	Ireneusz Juchowicz	
10.

Bledzew, 05.10.2017 r.

**Komisja Oświaty
BR.A.0012.7.2017**

a/a

Uprzejmie zawiadamiam, że posiedzenie Komisji ds. Oświaty, Kultury, Zdrowia i Pomocy Społecznej Rady Gminy Bledzew odbędzie się: **20 października 2017 r. o godz. 9:00** w sali narad Urzędu Gminy Bledzew.

Porządek posiedzenia:

1. Analiza i ocena stanu bezrobocia na terenie gminy.
2. Obchody Święta Niepodległości.
3. Opiniowanie uchwał.
4. Sprawy różne.

*Przewodniczący Komisji
ds. Oświaty, Kultury, Zdrowia
i Pomocy Społecznej*

Krzysztof Szczerbakowicz



Powiatowy Urząd Pracy
w Międzyrzeczu

CENTRUM
AKTYWIZACJI
ZAWODOWEJ

Sytuacja na rynku pracy w powiecie międzyrzeckim z uwzględnieniem Gminy Bledzew

30 wrzesień 2017 rok

Załącznik Nr
z dn. 30.10.2017

Bezrobotni z podziałem na miejsce zamieszkania

Na dzień 30.09.2017 r. w ewidencji Powiatowego Urzędu Pracy zarejestrowanych było 2 768 osób, z tego 1 562 osoby stanowiły kobiety (56,43%).

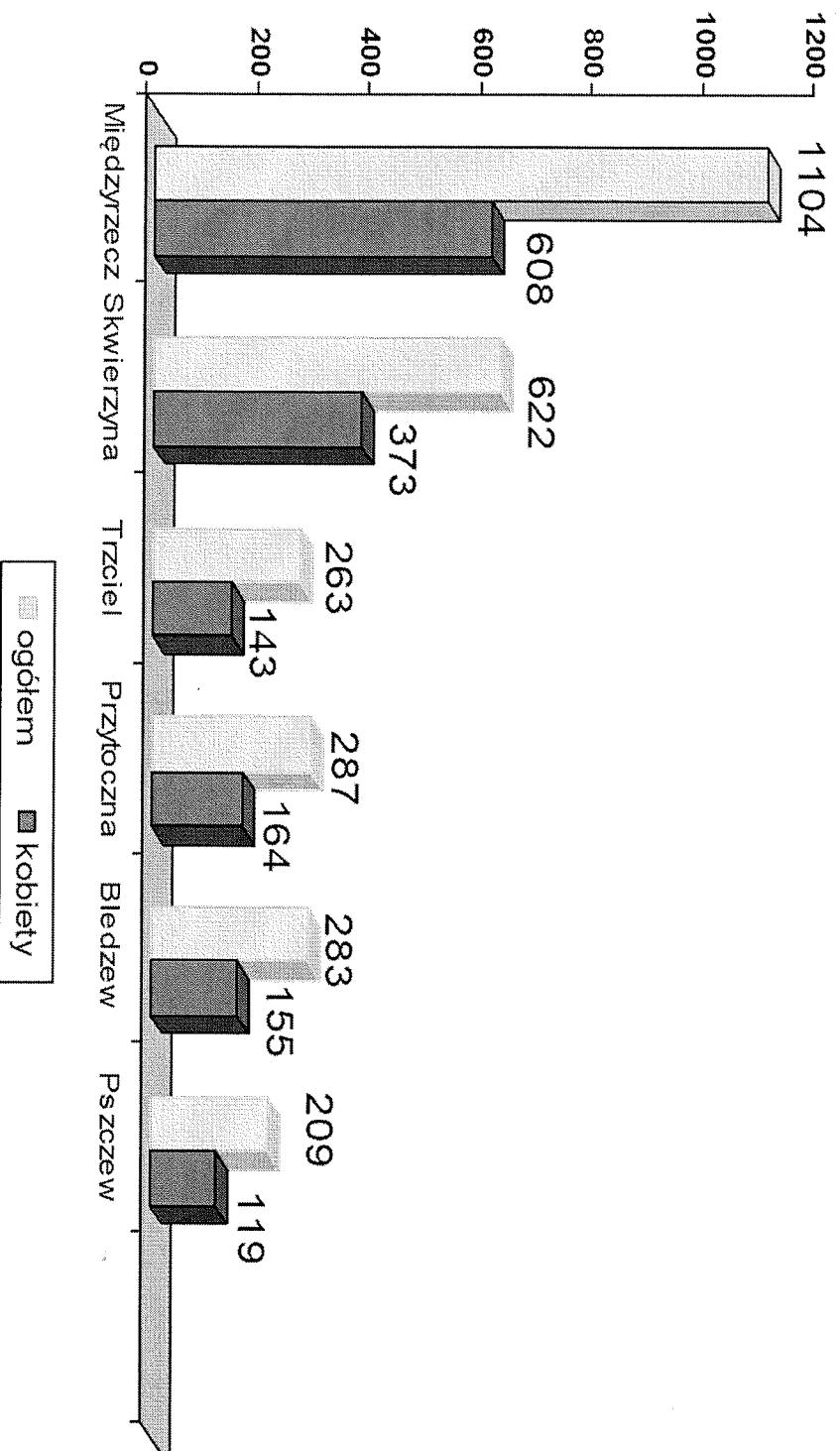

Bezrobotni z powiatu międzyszeckiego

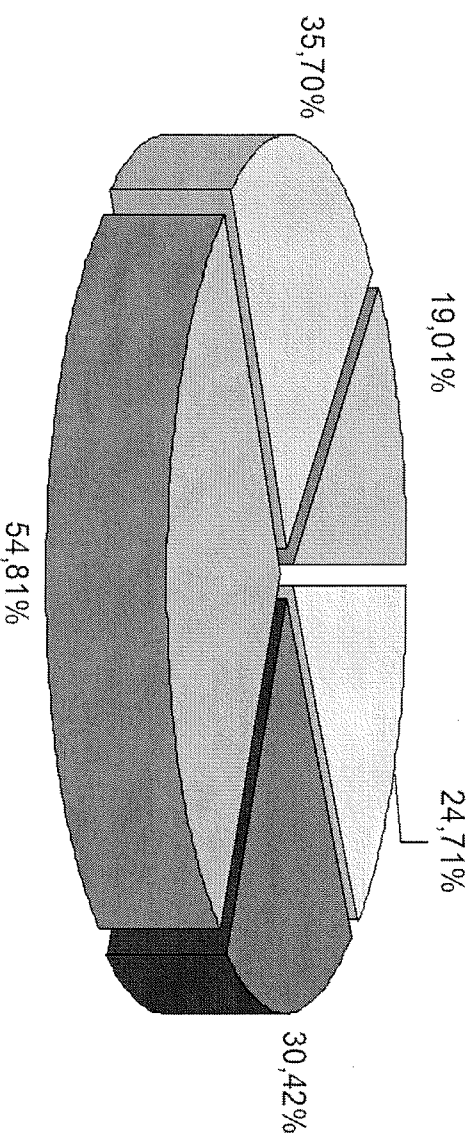

- do 30 roku życia
- pow. 50 roku życia
- z prawem do zasiłku
- bez kwalifikacji zawod.
- długotrwale bezrobotni

Bezrobotni do 30 roku życia - 684 osoby (441 k)

Bezrobotni powyżej 50 roku życia - 842 osoby (341 k)

Długotrwale bezrobotni – 1517 osób (926 k)

Bezrobotni bez kwalifikacji zawodowych - 988 osób (606 kobiet)

Bezrobotni z prawem do zasiłku -625 osób (324 k)

Bezrobotni z Gminy Bledzew

Osoby bezrobotne zamieszkujące teren Gminy Bledzew stanowią 10,2 % ogółu bezrobotnych. W tej grupie 41 osób (23 k) posiada prawo do zasiłku, 70 (43 k) jest w wieku do 30 roku życia, 91osób (34 k) jest po 50 roku życia, 168 osób (97 k) pozostaje długotrwale bezrobotne i 108 osób (67 k) nie posiada żadnych kwalifikacji.

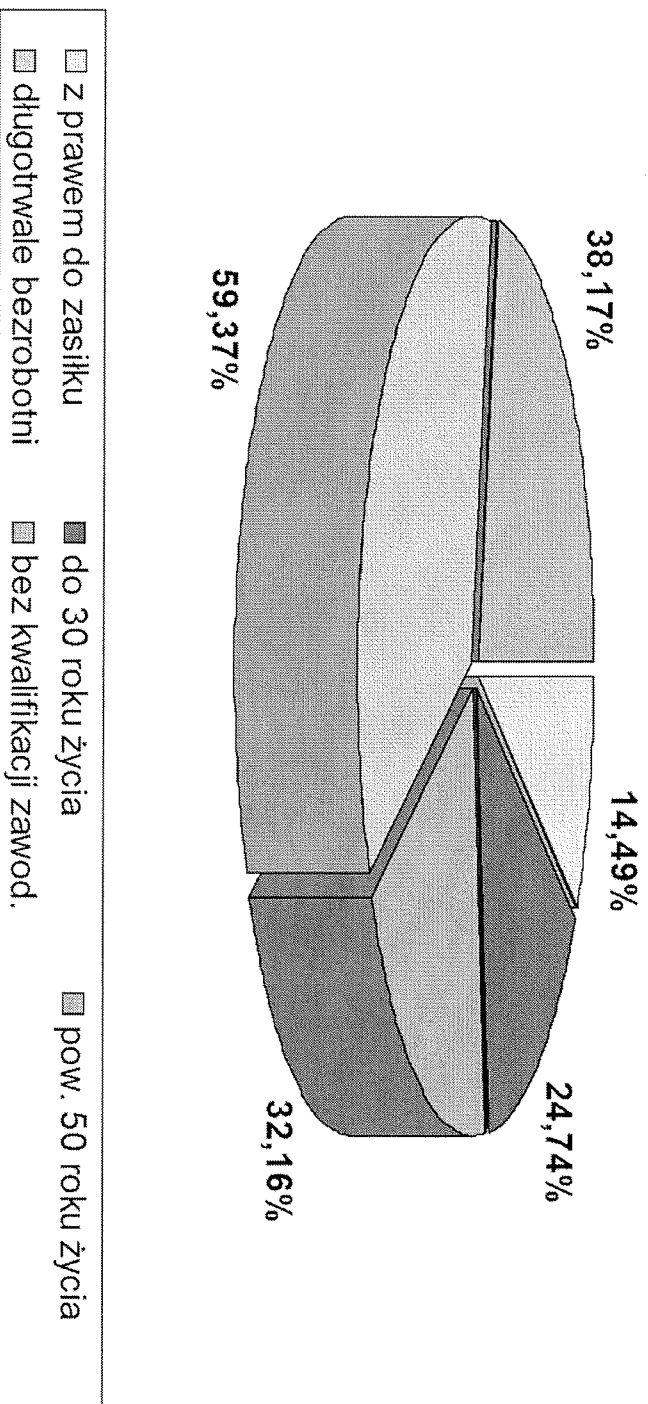

Bezrobotni ze względu na ustalony profil pomocy

Profil pomocy I - samodzielnie poszukuje pracy, nie wymaga pomocy ze strony urzędu (O-36 (17k),
Gmina Bledzew - 1 (1 k))

Profil pomocy II - poszukuje pracy, ale wymaga pomocy urzędu (O-1455 (737k), Gmina Bledzew -
123 (61k))

Profil pomocy III - oddalony od rynku pracy (O-1277 (805k), Gmina Bledzew – 159 (93 k))

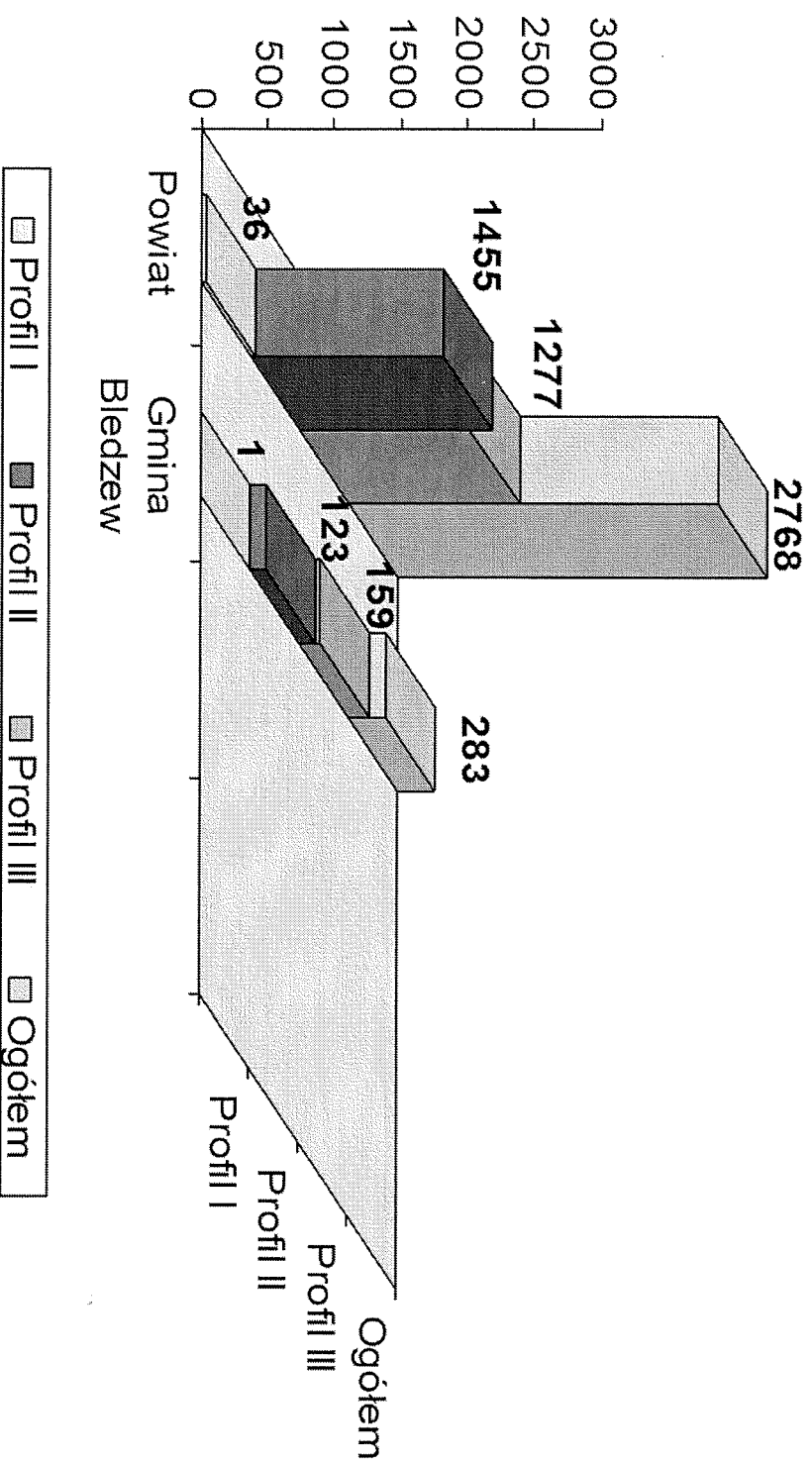

Aktywizacja zawodowa mieszkańców Gminy Bledzew

W okresie od 01.01. do 30.09.2017 r. z podstawowych form aktywizacji zawodowej skorzystało 687 osoby, w tym z terenu Gminy Bledzew 41 osób, z tego:

- staże – 322 osoby, w tym z terenu Gminy Bledzew 15 osób,
- szkolenia – 26 osób, w tym z terenu Gminy Bledzew 6 osób,
- roboty publiczne – 67 osób, w tym z terenu Gminy Bledzew 3 osoby,
- prace interwencyjne – 48 osób, w tym z terenu Gminy Bledzew 0 osób,
- dotacje na rozpoczęcie działalności gospodarczej – 93 osoby, w tym z terenu Gminy Bledzew 5 osób,
- zatrudnienie w ramach programu „Dla Młodych” (do 30 r. życia) – 67 osób, w tym z terenu Gminy Bledzew 7 osób,
- bony na zasiedlenie - 21 osób, w tym z terenu Gminy Bledzew 0 osób,
- prace społecznie użyteczne – 43 osoby, w tym z terenu Gminy Bledzew 5 osób.

Poradnictwem zawodowym objętych zostało 1311 osób, w tym z terenu Gminy Bledzew 123 osoby.

Pośrednictwem zawodowym została objęta każda osoba bezrobotna z II profilem pomocy.

Oferty pracy

W okresie od 01.01. do 30.09.2017 wpłynęło 1 876 ofert pracy, w tym 570 ofert subsydiowanych i 480 ofert dotyczących zatrudnienia obcokrajowców.

Z terenu Gminy Bledzew zgłoszono 45 oferty pracy, z tego 19 subsydiowanych i 23 oferty dotyczące zatrudnienia obcokrajowców.

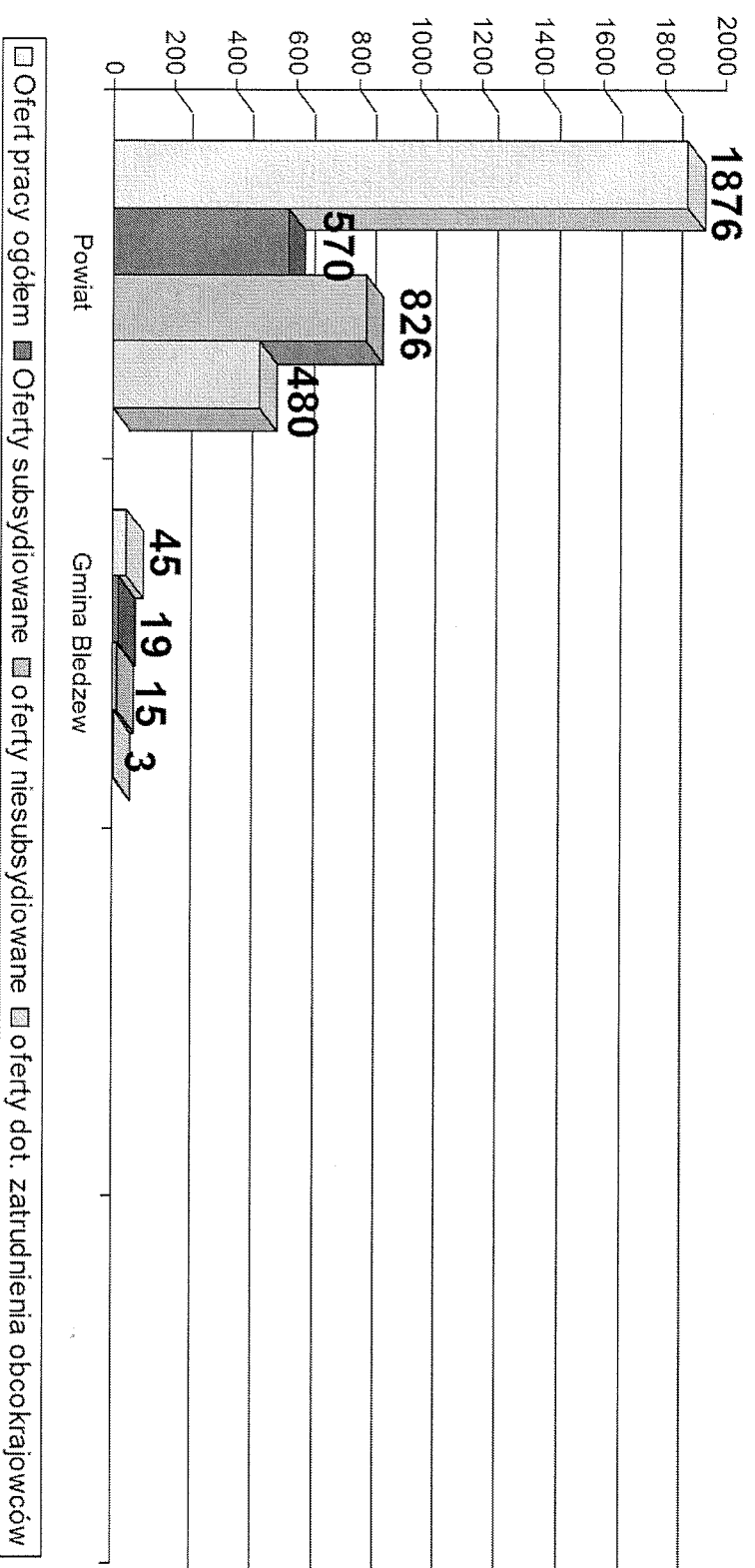

Stanowiska, na które najczęściej wpływają oferty pracy:

Powiat	Gmina Bledzew
pracownik fizyczny /pracownik produkcyjny	pracownik fizycznym / robotnik gospodarczy
kierowca samochodu ciężarowego z pełnymi uprawnieniami	florysta
sprzedawca	sprzedawca
pracownik budowlany	pracownik budowlany
pilarz	pracownik leśny
terapeuta zajęciowy, instruktor terapii zajęciowej	opiekun osób starszych
pracownik biurowy	pracownik biurowy
spawacz met. Mig/Mag	

Dziękuję za uwagę